



## **RIO** | RECEPTION

**МЕБЕЛЬ ДЛЯ ПРИЁМНЫХ**

Стойка-ресепшен — центр всех информационных потоков в компании и первое, что видят в офисе посетители и партнёры. Поэтому перед дизайнерами стояла сложная задача: совместить в «Rio | Reception» безупречный дизайн и максимальную функциональность для администратора и посетителей.

«Rio | Reception» выполняется в единой концепции с сериями «Rio | Base», «Rio | Direct» и «Rio | System», поэтому гармонично сочетается с элементами этих коллекций, поддерживая единое стилевое решение и основной принцип всей линейки «Rio»: продуманность и рациональность.



Сочетание приглушённого цвета «беж» с древесными текстурами позволяют создать приёмную в современном стиле.

Особенностью коллекции «Rio | Reception» являются накладные лицевые панели. Эта интересная дизайнерская находка не только имеет эффектный внешний вид, но и

несёт функциональную нагрузку. Лицевые панели обеспечивают комфортную работу посетителей с документами, создавая с внешней стороны стойки дополнительное пространство.







## СТОЙКИ АДМИНИСТРАТОРА

## ОТЛИЧИТЕЛЬНЫЕ ОСОБЕННОСТИ

Высота стойки (108 см) и ширина топа (30 см) позволяют организовать зону комфортного общения между администратором и посетителем.

Для удобства посетителей с внешней стороны ресепшена предусмотрена установка лицевых панелей, обозначающих зону работы администратора. Ширина топа панели позволяет комфортно работать с документами, размещать журналы или рекламные материалы для посетителей.

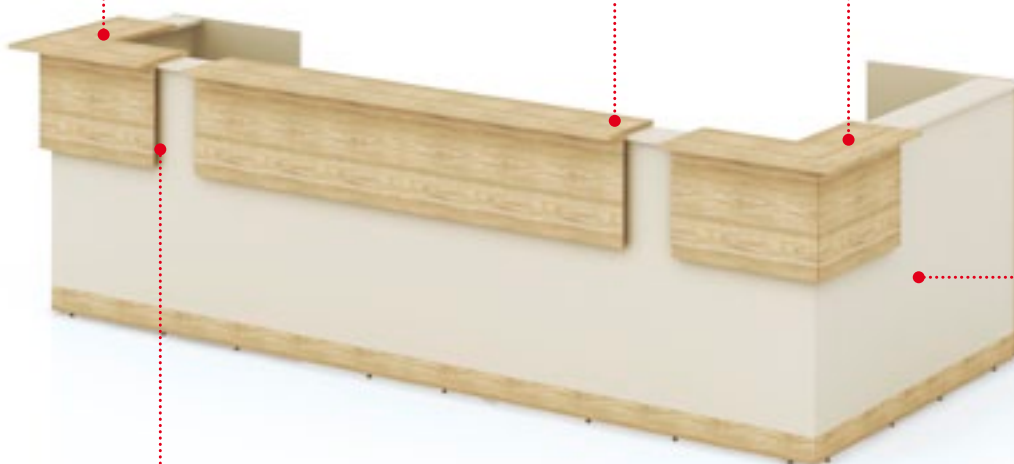

Под лицевыми панелями возможна установка встроенной подсветки.

В модельном ряду представлены пять моделей прямых стоек длиной от 80 до 160 см. Комбинируя их друг с другом и с внешним угловым модулем, вы можете создать стойку-ресепшен оптимальной конфигурации.

Кабели подключения прокладываются за специальной съёмной панелью. Компьютерная и офисная оргтехника может быть подключена аналогичным образом.

Столешницы выполнены из ЛДСП толщиной 25 мм, что обеспечивает мебели долгий срок эксплуатации.

Устойчивость конструкции обеспечена торцевыми панелями. В составных конфигурациях для повышения устойчивости в местах соединения модулей дополнительно устанавливаются стационарные опоры. Они придают стойке лёгкость и функциональность, освобождая подстольное пространство. Его можно использовать максимально эффективно: расположить тумбы, сейфы, офисную технику и другое оборудование.

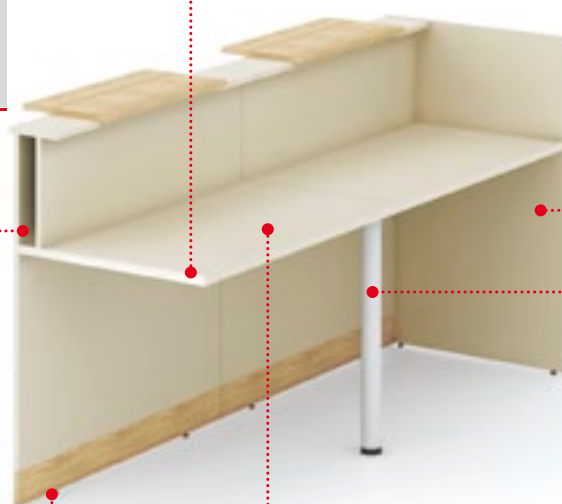

Опоры модулей стойки и торцевых панелей регулируются по высоте, компенсируя неровности пола.

Оптимальный уровень высоты столешницы (75 см) и её глубина (56 см) позволяют организовать полноценное рабочее место. Мониторы располагаются на комфортном расстоянии от глаз, а пространство между топом и столешницей (31 см) даёт возможность дополнительно расположить канцелярские наборы, папки и аксессуары.

## Комплект №1

Состав комплекта  
 RR-140 1 шт.  
 RR-1R 1 шт.  
 RR-1L 1 шт.  
 RR-101 1 шт.

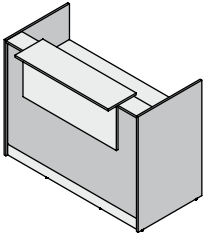

Габариты: 143,6x78,5

## Комплект №2

Состав комплекта  
 RR-100 2 шт.  
 RR-1R 1 шт.  
 RR-1L 1 шт.  
 RR-101 2 шт.  
 L-710 1 шт.

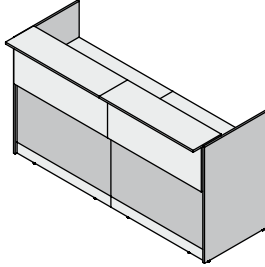

Габариты: 203,6x78,5

## Комплект №3

Состав комплекта  
 RR-120 2 шт.  
 RR-1R 1 шт.  
 RR-1L 1 шт.  
 RR-61 2 шт.  
 L-710 1 шт.

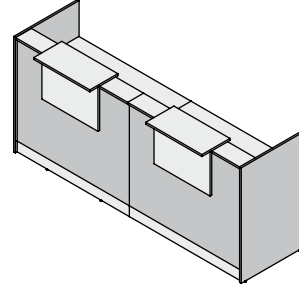

Габариты: 243,6x78,5

## Комплект №4

Состав комплекта  
 RR-160 1 шт.  
 RR-80 2 шт.  
 RR-90 2 шт.  
 RR-1R 1 шт.  
 RR-1L 1 шт.  
 RR-101 1 шт.  
 RR-61 2 шт.  
 RR-91 2 шт.  
 L-710 2 шт.

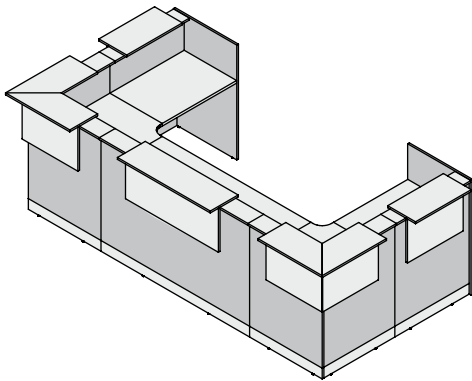

Габариты: 341x172,3

## Комплект №5

Состав комплекта  
 RR-140 2 шт.  
 RR-90 1 шт.  
 RR-1R 1 шт.  
 RR-1L 1 шт.  
 RR-101 2 шт.  
 RR-91 1 шт.  
 L-710 1 шт.

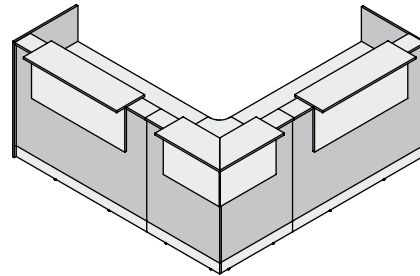

Габариты: 232,3x232,3

## Комплект №6

Состав комплекта  
 RR-160 2 шт.  
 RR-140 1 шт.  
 RR-90 4 шт.  
 RR-1R 1 шт.  
 RR-1L 1 шт.  
 RR-101 3 шт.  
 L-710 2 шт.

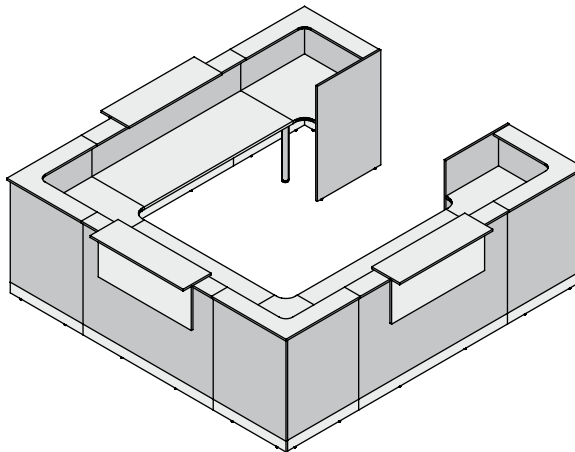

Габариты: 321x330,7

- Мебель выполнена из ЛДСП, облицованной меламиновыми пленками производства «Schattdecor», «Interprint».
- Торцы деталей обработаны кромочной лентой ПВХ толщиной 2 мм и 0,5 мм немецких концернов «Rehau», «Doellken».

## ЦВЕТОВОЕ ИСПОЛНЕНИЕ

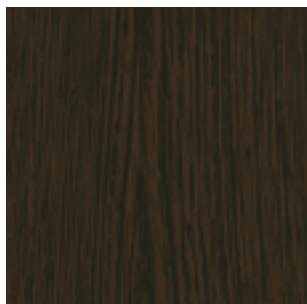

венге

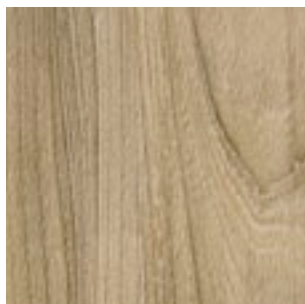

швейцарский вяз

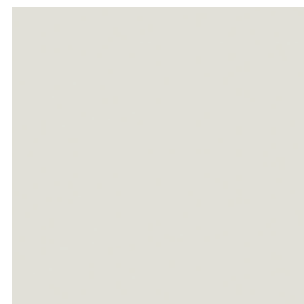

беж

- Все элементы серии выполнены в трех цветах, которые комбинируются между собой:

### беж / венге

- в цвете «беж» выполнены модули ресепшен;
- в цвете «венге» выполнены накладные лицевые панели и нижний цоколь стойки;

### беж / швейцарский вяз

- в цвете «беж» выполнены модули ресепшен;
- в цвете «швейцарский вяз» выполнены накладные лицевые панели и нижний цоколь стойки;

### венге / беж

- в цвете «венге» выполнены модули ресепшен;
- в цвете «беж» выполнены накладные лицевые панели и нижний цоколь стойки;

### швейцарский вяз / беж

- в цвете «швейцарский вяз» выполнены модули ресепшен;
- в цвете «беж» выполнены накладные лицевые панели и нижний цоколь стойки.
- Окантовка деталей выполнена кромочной лентой в тон.

## ТОЛЩИНЫ

- Столешницы имеют толщину 25 мм.
- Остальные детали — 18 мм.

## ФУРНИТУРА, КРЕПЁЖНЫЕ ОСОБЕННОСТИ

- Крепёжная фурнитура производства России и Германии.
- Мебель собрана на эксцентриковых стяжках и стяжках-полкодержателях, что обеспечивает жёсткость всех конструкций. Модули между собой стягиваются симметричным двусторонним эксцентриком.
- Модули стоек администратора устанавливаются на регулируемые по высоте опоры.
- Торцевая панель используется для усиления конструкции модуля стойки. Торцевые панели должны устанавливаться в крайних модулях стойки с правой и левой стороны соответственно.
- В серии применяются дополнительные металлические опоры с полимерным покрытием — цвет «алюминий матовый». Стационарные опоры должны устанавливаться на стыке модулей для устойчивости конструкции.
- За внутренней фальш-панелью предусмотрена возможность скрытой прокладки кабелей офисной техники.
- Под лицевой панелью возможно установление встроенной подсветки.



## МОДЕЛЬНЫЙ РЯД

**RR-80**

Модули ресепшен

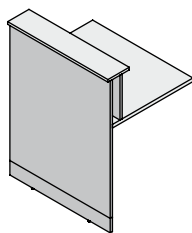

80x68x108

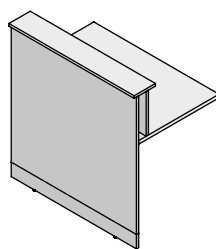
**RR-100**

100x68x108

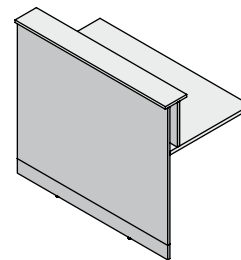
**RR-120**

120x68x108

**RR-140**

Модули ресепшен

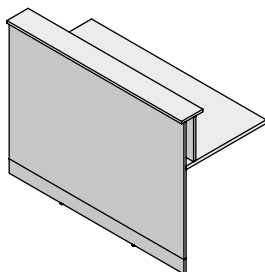

140x68x108

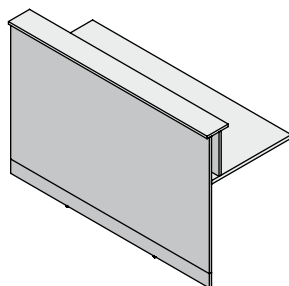
**RR-160**

160x68x108

**RR-90**

Угловой модуль ресепшен

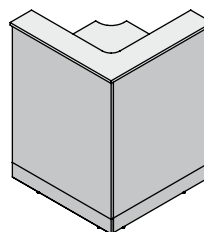

80x80x108

**L-710**

 Опора  
(устанавливается  
на стык модулей)



d50x72,5

**RR-61**

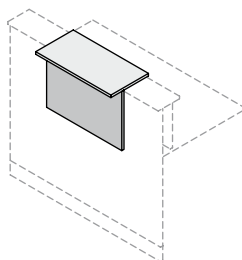
Лицевые панели модулей

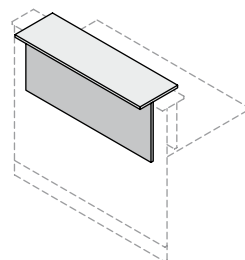

60x30x43

**RR-101**

100x30x43

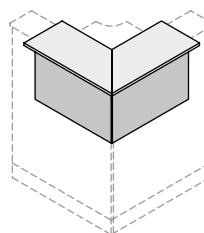
**RR-91**

69,2x69,2x43

**RR-1 R/L**

Торцевая панель

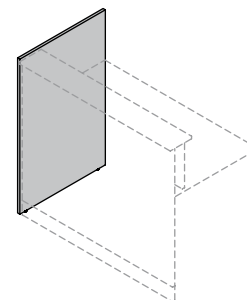

70x1,8x108,2



## ТЕХНИЧЕСКИЕ ХАРАКТЕРИСТИКИ

## МАТЕРИАЛЫ

- Мебель выполнена из ЛДСП, облицованной меламиновыми пленками производства «Schattdecor», «Interprint».
- Перегородки выполнены из алюминиевого профиля и панелей из ЛДСП, облицованных меламиновыми пленками производства «Schattdecor», «Interprint».
- Торцы деталей обработаны кромочной лентой ПВХ толщиной 2 мм и 0,5 мм немецких концернов «Rehau», «Doellken».
- Акриловые надставки выполнены из акрила молочного цвета толщиной 4 мм.

## ЦВЕТОВОЕ ИСПОЛНЕНИЕ

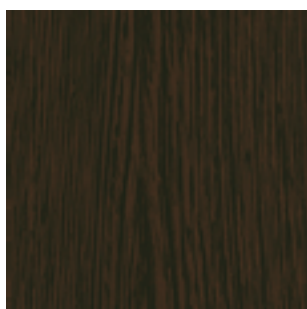

венге

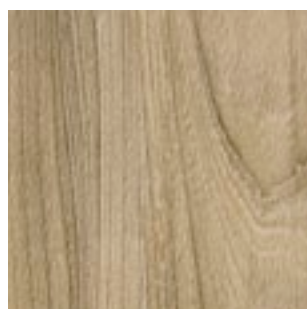

швейцарский вяз

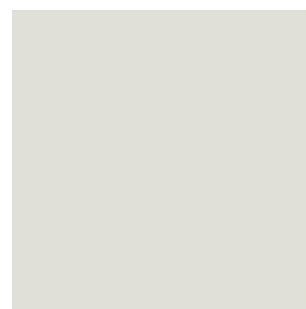

беж

- В цвете «беж» выполнены наполнение перегородок и корпуса тумб.
- Столешницы и фасады тумб изготавливаются в цветах «венге» и «швейцарский вяз».
- Окантовка деталей выполнена кромочной лентой в тон.

## ТОЛЩИНЫ

- Столешницы, приставки и топы тумб имеют толщину 25 мм.
- Остальные детали — 18 мм.

## ФУРНИТУРА, КРЕПЁЖНЫЕ ОСОБЕННОСТИ

- Крепёжная и лицевая фурнитура производства России и Германии.
- Мебель собрана на эксцентриковых стяжках и стяжках-полкодержателях, что исключает визуальное присутствие элементов крепления в дизайне и обеспечивает жёсткость всех конструкций.
- Тумба-органайзер запирается на верхний замок.
- Рабочее место может комплектоваться как готовыми столами серии «Rio», так и собираться из столешницы и комплекта металлических траверсов. Траверсы в этом случае крепятся непосредственно к перегородкам.
- Перегородки и все стационарные изделия устанавливаются на регулируемые по высоте металлические опоры.
- В навесных тумбах-купе используется вкладная система раздвижных дверей с нижним ходовым элементом производства «Hettich» (Германия).
- Серия комплектуется стеллажами серии «Rio».
- Лицевая фурнитура: ручки-кнопки выполнены из металла, врезные ручки-раковины из пластика в цвете «алюминий матовый».
- Система алюминиевых профилей для сборки перегородок производства России.
- Конструкция перегородок — щитовая, сборно-разборная.