

Tour Wood



Tour Wood

столешница

материал — ДСП
 толщина — 25 мм
 покрытие — меламин
 кромка — ABS (пластиковое противоударное покрытие) толщиной 2 мм

опоры

ДСП толщиной 25 мм
 вставка МДФ, цвет — графит

шкафы

шкафы высотой 75 и 182 см,
 система плавного закрывания дверей,
 шкафы-купе высотой 75 и 112 см

тумбы

тумбы подкатные ДСП
 система плавного закрывания ящиков
 у тумбы standard

столы для переговоров

толщина топа 25 мм,
 компенсаторы неровности пола ±15 мм,
 подробнее столы для переговоров
 представлены на стр. 150

варианты цветовых решений



в наличии

орех*

светлый дуб*

рекомендуем



Кресло Job
 представлено
 на стр. 310



Кресло Follow
 представлено
 на стр. 314

минимальный размер рабочего места

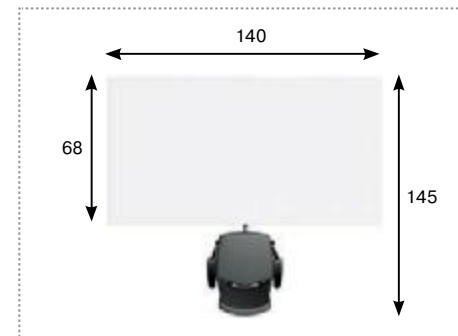

варианты цветовых решений тканевых экранов

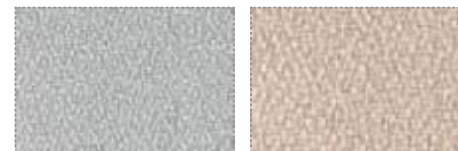

серый

бежевый



Возможно изготовление в других цветах
 ткани на заказ



бенч угловой на 2 рабочих места 1 шт. 533
 L=138

КОМПОЗИЦИЯ

533



бенч на 2 рабочих места L=158 1 шт. 217
 тумба подвесная, 1 ящик 2 шт. 94

КОМПОЗИЦИЯ

311

на заказ*

Tour Wood

* на заказ, срок поставки — 4 недели

<p>Стол письменный</p> <p>L=138 L=158 114S002 114S003 99 105</p>	<p>Бенч на 2 рабочих места</p> <p>L=138 L=158 114S021 114S022 205 217</p>	<p>Стол угловой левый</p> <p>L=138 L=158 114S010_L 114S011_L 263 277</p>	<p>Стол угловой правый</p> <p>L=138 L=158 114S010_R 114S011_R 263 277</p>
---	--	---	--



<p>Бенч угловой на 2 рабочих места</p> <p>L=138 L=158 114S040 114S041 533 561</p>	<p>Экран с креплениями для стола письменного</p> <p>L=132 L=152 114P011 114P012 43 47</p>	<p>Накладка на экран, ткань</p> <p>L=128 L=148 114 140 114 160 31 33</p>
--	--	---







<p>Рамка Siso с лотком</p> <p>25.20.349-1 + 25.20.344-0 54</p>	<p>Пластиковая заглушка</p> <p>010.161 3</p>	<p>Кабель-канал вертикальный, пластиковый</p> <p>010.120 30</p>	<p>Тумба подвесная, 1 ящик</p> <p>114T001 47</p>	<p>Тумба подвесная, 2 ящика*</p> <p>114T002 67</p>
---	---	--	---	---

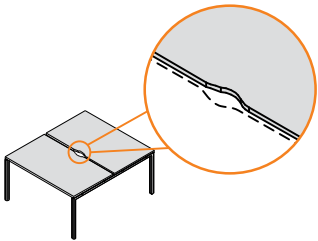
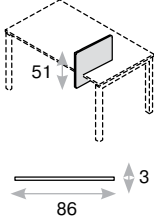
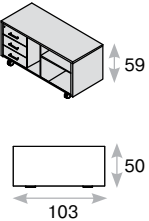
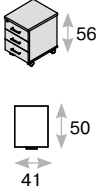
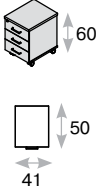

кабинеты
зоны коммуникаций
приемные зоны
Мебель для персонала
зоны ожидания
стулья и кресла
офисный свет
прочее

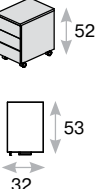
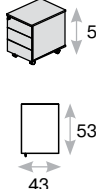
Tour Wood, Tour Metal

<p>Стоимость выреза прибавляется к стоимости каждой столешницы</p>  <p>Эргономичный вырез в столешнице*</p> <p>3</p>	 <p>Боковой экран для стола, ткань SCRside</p> <p>45</p>	 <p>Приставка подкатная 80T003</p> <p>221</p>	 <p>Тумба подкатная basic 80T004</p> <p>83</p>	 <p>Тумба подкатная standard 80T001</p> <p>133</p>	 <p>Подушка на тумбу seat Ped</p> <p>33</p>	 <p>Тумба подкатная узкая, металл CS3</p> <p>283</p>	 <p>Тумба подкатная, металл, белая CP3</p> <p>325</p>	 <p>Подушка на тумбу металлическую seat Ped Met</p> <p>33</p>
--	--	---	---	--	---	--	---	---

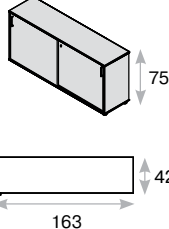
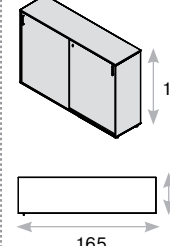
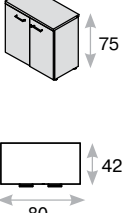
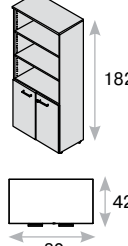
 <p>Шкаф-купе 80H016</p> <p>235</p>	 <p>Шкаф-купе 80H004</p> <p>277</p>	 <p>Шкаф низкий 80H014</p> <p>101</p>	 <p>Шкаф открытый 80H008</p> <p>168</p>
---	---	---	---

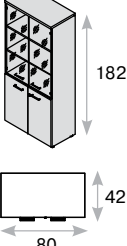
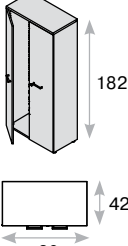
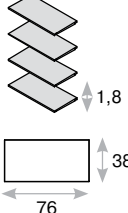
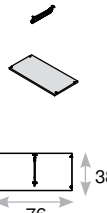
 <p>Шкаф комбинированный 80H009</p> <p>190</p>	 <p>Корпус шкафа высокого 80H011</p> <p>171</p>	 <p>Комплект полок для шкафа высокого 80H012</p> <p>39</p>	 <p>Комплект для гардероба 80H013</p> <p>17</p>
--	---	--	---



* на заказ, срок поставки — 4 недели



Tour Wood, Tour Metal

кабинеты

зоны коммуникаций

приемные зоны

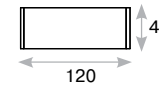
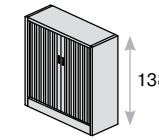

Шкаф-жалюзи, металл
R140
727

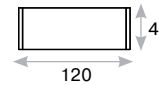
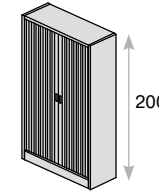

Шкаф-жалюзи высокий, металл
R200
977

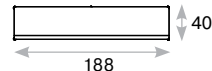
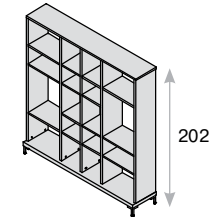

Стеллаж 72H005
599

Мебель для персонала

зоны ожидания

стулья и кресла

офисный свет

прочее

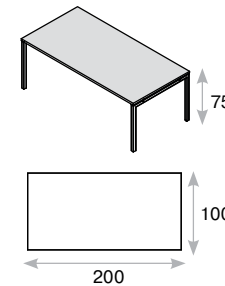

Стол для переговоров 80S065
217

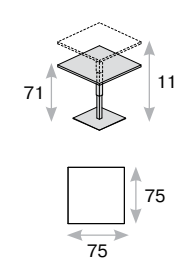

Стол Sit-to-Stand 301 201
393

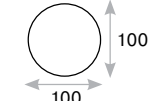
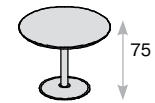

Стол для переговоров 80S063
184

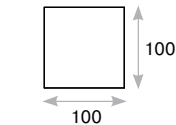
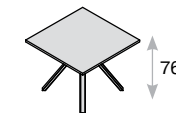

Стол для переговоров квадратный SAS100
355

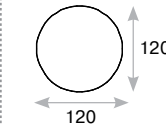
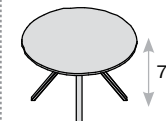

Стол для переговоров круглый AS120
355

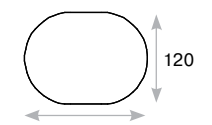
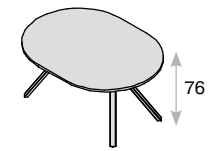

Стол для переговоров овальный AS180
443

Материалы

Ламинированная ДСП

- древесно-стружечная плита, ламинированная меламиновой пленкой;
- класс эмиссии E1, производство Egger;
- элементы коллекции, выполненные из ДСП:
 - столешницы и топы шкафов, толщина плиты 25 мм,
 - каркасы и фасады шкафов и тумб, толщина плиты 18 мм.

Цветовые решения



* на заказ, срок поставки — 3 недели

** цвета серый и графит возможно использовать только для каркасов и фасадов шкафов и тумб

Металлические части

- каркас:
 - изготовлен из металлической трубы сечением 40x40 мм и состоит из двух цельнометаллических П-образных опор;
- опоры:
 - соединены между собой посредством двух траверс из металлического профиля 40x25 мм,
 - компенсаторы неровности пола +/- 15 мм;
- толщина металла — 2 мм;
- покрытие — порошковая окраска.

Цветовые решения опор:

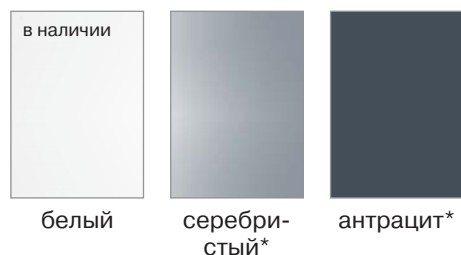

Фурнитура

- вся соединительная фурнитура и механизмы закрывания производства Hettich (Германия):
 - деревянные двери шкафов с системой плавного закрывания,
 - выдвижные ящики тумб с системой плавного закрывания и затягивания,
 - металлические ручки выдвижных ящиков и дверей,
 - крепления полок — металлические.

Мебельная кромка

- выполняет защитно-декоративную функцию, предохраняя мебель от механических повреждений и влаги;
- столешница и лицевые части топов шкафов облицованы кромкой ABS толщиной 2 мм;
- остальные видимые элементы коллекции облицованы кромкой ПВХ толщиной 1 мм;
- невидимые элементы мебели — боковые и задние части полок шкафа, верхняя сторона боковин, под топом облицованы кромкой ПВХ толщиной 1 мм.

Передние панели

- выполнены из ДСП толщиной 18 мм.

Экраны

- выполнены из ДСП толщиной 18 мм;
- могут быть обтянуты тканью.

Цвета тканевых экранов:

Широкая цветовая палитра*

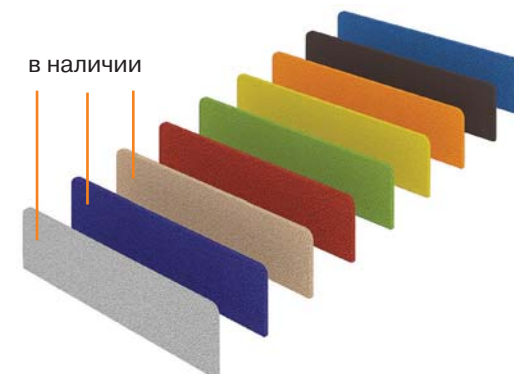

Рабочие места, кабель-менеджмент

Рабочие столы

- размеры одиночных столов:

120x70* см	120x80* см
140x70* см	140x80 см (в наличии)
160x70* см	160x80 см (в наличии)
180x70* см	180x80* см
- размеры бенчей и удлиняющих модулей:

120x143* см	120x163* см
140x143* см	140x163 см (в наличии)
160x143* см	160x163 см (в наличии)
180x143* см	180x163* см
- высота столов 75 см;
- материал столешницы — ДСП толщиной 25 мм;
- кромка — ABS толщиной 2 мм.

Металлические опоры

- траверсы — металл сечением 40x25 мм, порошковая окраска;
- опоры — металл сечением 40x40 мм, порошковая окраска;
- компенсаторы неровности пола +/- 15 мм.

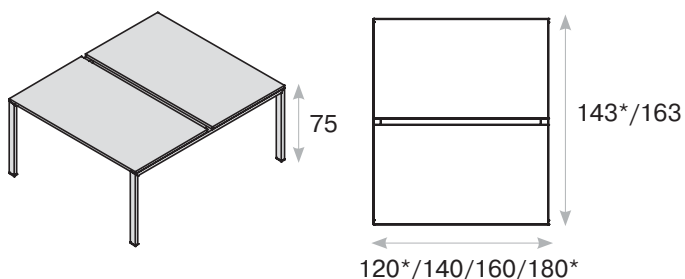
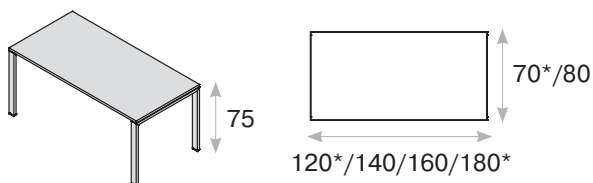

Эргономичный вырез для проводов в столешнице



Рамка и лоток Siso

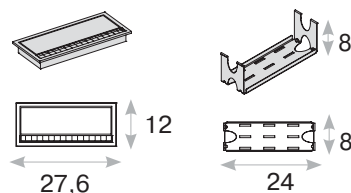

- рамка с лотком для электрического блока:
 - щеточка против пыли,
 - прорезиненная крышка для мягкого закрывания;
- материал рамки — алюминий, цвет — серебристый;
- материал лотка — сталь, цвет — черный

Кабель-канал

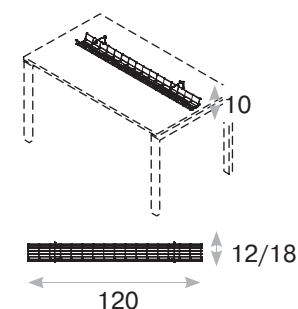

- материал — металл;
- цвет — серебристый;
- удобный контроль электрификации рабочего места.

Заглушка

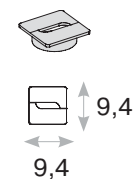

- материал — пластик;
- цвет — серебристый;
- удобный контроль электрификации рабочего места.

* на заказ, срок поставки — 3 недели.

Дополнительные элементы к рабочему столу

Передняя панель

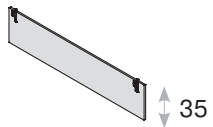

- материал — ДСП толщиной 18 мм.

Разделительные экраны

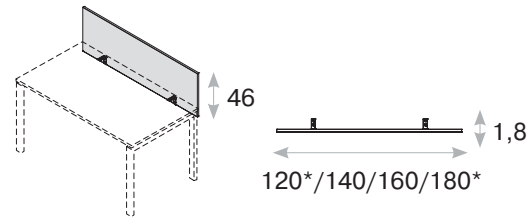

- выполнены из ДСП толщиной 18 мм;
- могут быть обтянуты тканью.

Мобильные (боковые) экраны

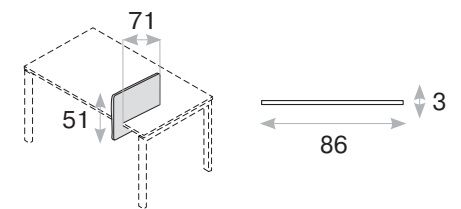

- выполнены из ДСП толщиной 18 мм и обтянуты тканью.

Приставка

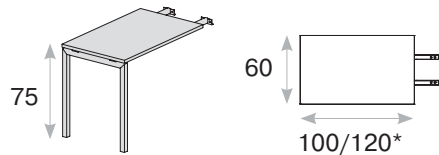

универсальность установки:

- со стороны пользователя — как приставка левая или правая;
- с внешней стороны стола по центру столешницы — как брифинг-приставка.

цвета тканевого экрана



 Возможно изготовление в других цветах ткани на заказ

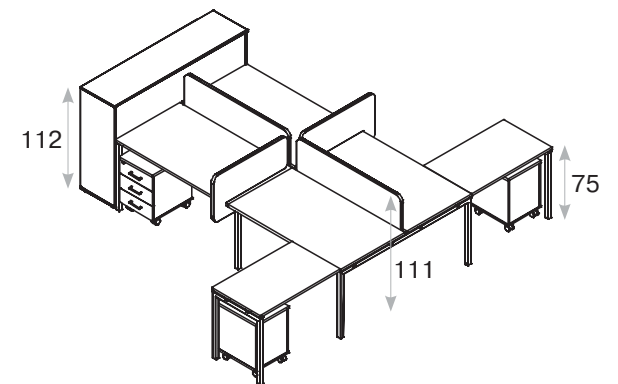

Тумбы и приставка

Тумба подкатная basic

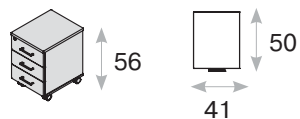

- толщина каркаса, фасада и топа — 18 мм, кромка топа — ABS толщиной 2 мм;
- центральный замок, в комплекте 2 складывающихся ключа;
- вся соединительная фурнитура и механизмы закрывания производства Hettich (Германия);
- ручки ящиков производства Hafele (Германия), цвет — серебристый;
- усиленные колеса.

Тумба подкатная standard

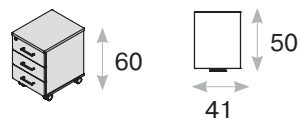

- толщина каркаса, фасада — 18 мм, толщина топа — 25 мм, кромка топа — ABS толщиной 2 мм;
- центральный замок, в комплекте 2 складывающихся ключа;
- система плавного закрывания ящиков;
- лоток для аксессуаров;
- усиленные колеса;
- вся соединительная фурнитура и механизмы закрывания производства Hettich (Германия);
- ручки ящиков производства Hafele (Германия), цвет — серебристый.



Приставка подкатная

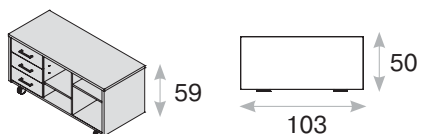

- передние колеса оснащены стопорами;
- 3 выдвижных ящика с системой плавного закрывания ящиков;
- толщина каркаса, фасада и полок — 18 мм, толщина топа — 25 мм;
- вся соединительная фурнитура и механизмы закрывания производства Hettich (Германия);
- ручки ящиков производства Hafele (Германия), цвет — серебристый.



складывающийся ключ

Состоит из элементов, позволяющих собрать функциональную композицию:

**Шкаф-купе
низкий***

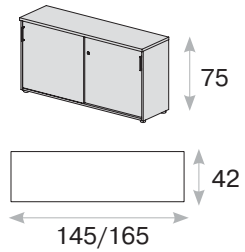

**Шкаф-купе
средний**

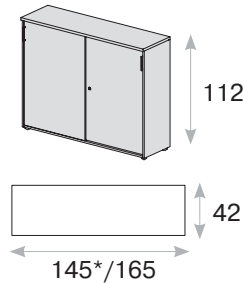

**Шкаф низкий,
2 двери***

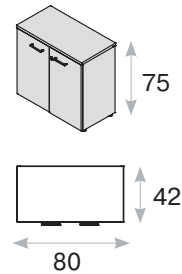

Шкаф открытый

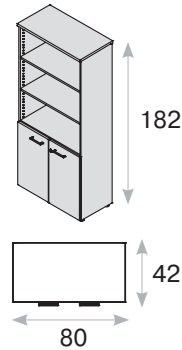

**Шкаф для бумаг
закрытый**

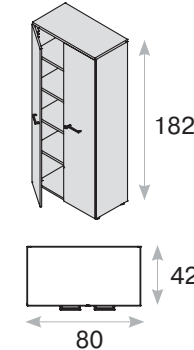

**Шкаф комбини-
рованный**

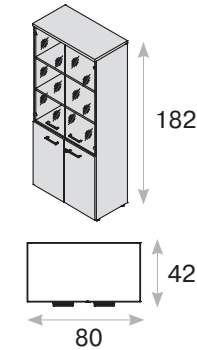

Гардероб

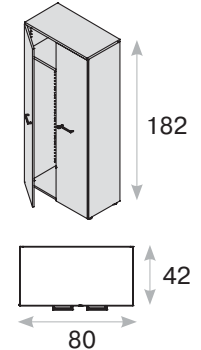

* на заказ, срок поставки — 3 недели

- толщина топа — 25 мм, кромка — ABS толщиной 2 мм;
- толщина каркаса, основания и задней стенки — 18 мм, толщина полок — 18 мм, кромка — ABS толщиной 1 мм;
- невидимые элементы мебели — боковые и задние части полок шкафа, верхняя сторона боковин, под топом — облицованы кромкой ABS толщиной 1 мм;
- вся соединительная фурнитура и механизмы закрывания производства Hettich (Германия);
- ручки — металл, цвет серебристый ; производство — Hafele (Германия);
- двери ДСП оснащены замками и системой плавного закрывания;
- стеклянные двери — стекло закаленное, прозрачное, без рамы, толщиной 4 мм, без замка;
- компенсаторы неровности пола +/- 15 мм.



Стеллаж и столы для переговоров

Стеллаж на металлических опорах, доступен в цветах белый и венге

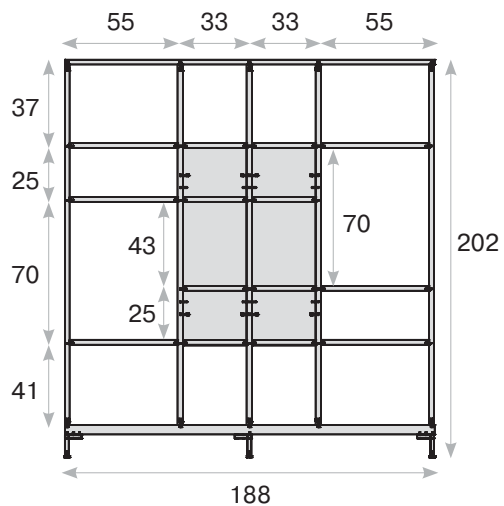

- разделен вертикально и горизонтально на секции разного размера;
- 4 секции по центру с задней стенкой, остальные секции без задней стенки;
- цоколь — ДСП толщиной 50 мм, кромка — ПВХ толщиной 1 мм;
- каркас, полки — ДСП толщиной 25 мм, кромка — ПВХ толщиной 1 мм;
- опоры — хромированный алюминий, производство — Hafele (Германия), размер — 6,5x1,5x11 см.

Стол для переговоров

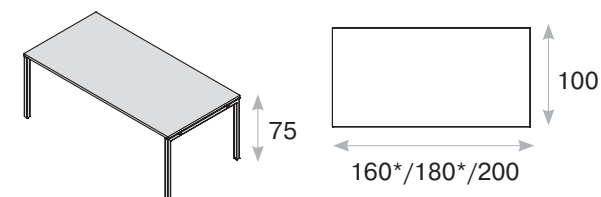
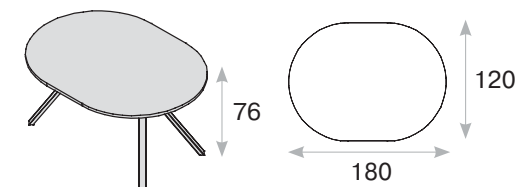
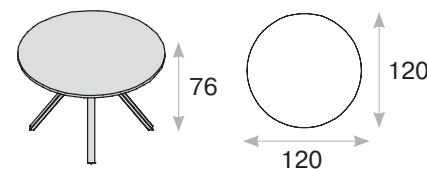
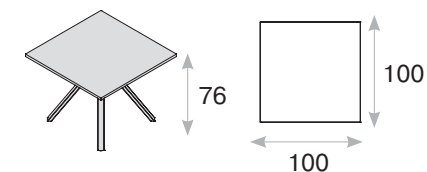
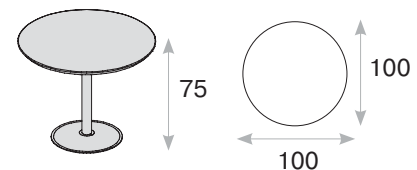

- материал столешницы — ДСП толщиной 25 мм;
- кромка — ABS толщиной 2 мм;
- цвет опор — белый;
- компенсаторы неровности пола +/- 15 мм.

* на заказ, срок поставки — 3 недели.



* на заказ, срок поставки — 3 недели

Габаритные и фактические размеры экрана

Экран для стола, ДСП

L=140 L=160
TSCR140 TSCR160
33 37

Экран для стола, ткань

L=140 L=160
TSCR140F TSCR160F
55 65

Экран для бенча, ДСП

L=127 L=147
TSCR140B TSCR160B
32 35

Экран для бенча, ткань

L=127 L=147
TSCR140BF TSCR160BF
51 61

Боковой экран для стола, ткань

SCRside
45

Приставка подкатная

80T003
221

Тумба подкатная basic

80T004
83

Тумба подкатная standard

80T001
133

Подушка на тумбу seat Ped

33

Шкаф-купе*

80H016
235

Шкаф-купе

80H004
277

Шкаф низкий*

80H014
101

Шкаф открытый

80H008
168

Шкаф комбинированный

80H009
190

Корпус шкафа высокого

80H011
171

Комплект полок для шкафа высокого

80H012
39

Комплект для гардероба

80H013
15

Стеллаж

72H005
599

Стол для переговоров

80S065
217

Стол для переговоров

80S063
184

Стол для переговоров

SAS120 W
355

Стол для переговоров

AS120 W
355

Стол для переговоров

AS180 W
443